



beatsmixr.

USER GUIDE

Table of Contents

EN	Important Safety Information	4
	Using the Remote Mic	7
	Connect, Listen, Enjoy	9
FR	Informations de sécurité importantes	10
	Utilisation du microphone à distance	13
	Connecter, écouter, apprécier	15
ES	Información de seguridad importante	16
	Uso del micrófono con control remoto	19
	Conectar, escuchar, disfrutar	21
IT	Importanti informazioni per la sicurezza	22
	Uso del microfono con telecomando	25
	Collegare, ascoltare, divertirsi	27
DE	Wichtige Sicherheitsinformationen	28
	Verwendung des Remote-Mikrofons	31
	Verbinden, Hören, Genießen	33
NL	Belangrijke veiligheidsinformatie	34
	De externe microfoon gebruiken	37
	Aansluiten, luisteren, genieten	39

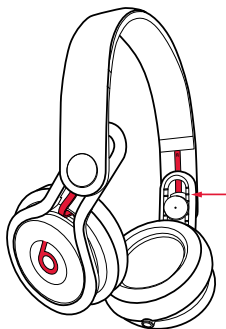

1

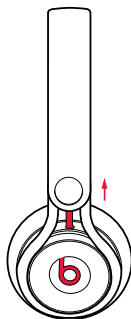

2

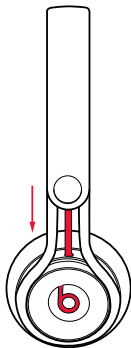

3

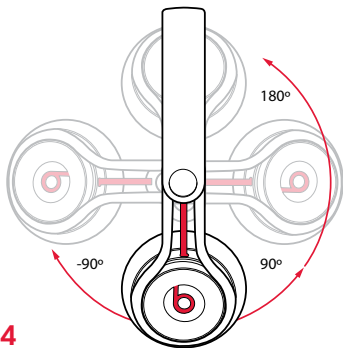

4

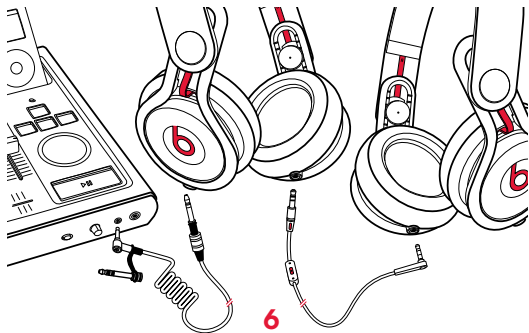

5

6

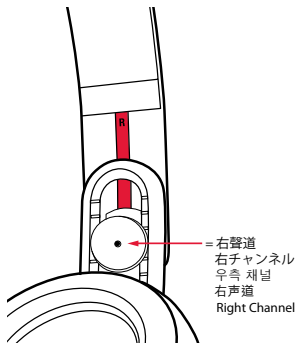

7



Important Safety Information

Listen Responsibly

To avoid hearing damage, make sure that the volume on your music player is turned down before connecting your headphones. After placing headphones in/on your ears, gradually turn up the volume until you reach a comfortable listening level. Noise levels are measured in decibels (dB); exposure to any noise at or above 85 dB can cause gradual hearing loss. Monitor your use; hearing loss is a function of loudness versus time. The louder it is, the less time you can be exposed to it. The softer it is, the more time you can listen to it.

Physiology of the Ear

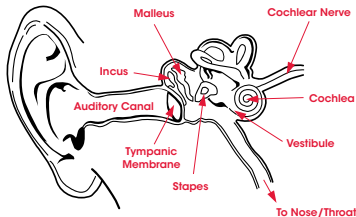

UK English

This decibel (dB) table compares some common sounds and shows how they rank in potential harm to hearing.

SOUND	NOISE LEVEL (dB)	EFFECT
Whisper	30	Very quiet
Quiet Office	50-60	Comfortable hearing levels are under 60 dB
Vacuum Cleaner, Hair Dryer	70	Intrusive; interferes with telephone conversations
Food Blender	85-90	85 dB is the level at which hearing damage (8 hr) begins
Dustbin Lorry, Cement Mixer	100	No more than 15 minutes of unprotected exposure recommended for sounds between 90-100 dB
Power Saw, Drill/Jackhammer	110	Regular exposure to sound over 100 dB of more than 1 minute risks permanent hearing loss
Rock Concert (varies)	110-140	Threshold of pain begins around 125 dB

*Chart information from http://www.nidcd.nih.gov/health/education/teachers/pages/common_sounds.aspx

UK English

"... a typical person can safely listen to an iPod® for 4.6 hours per day at 70% volume."

"... knowing the levels one is listening to music at, and for how long, is extremely important."

From <http://www.cbc.ca/health/story/2006/10/19/music-earphones.html>

Get the most out of your equipment and enjoy great audio performance even at safe levels. Our headphones will allow you to hear more details at lower volume levels than ever before.

Use Responsibly

Do not use headphones when it's unsafe to do so – while operating a vehicle, crossing streets, or during any activity or in an environment where your full attention to your surroundings is required.

It is dangerous to drive while wearing headphones, and in many places illegal because it decreases your chances of hearing life-saving sounds outside of your vehicle, such as another car's horn and emergency vehicle sirens. Please avoid wearing your headphones while driving. Use an FM transmitter to listen to your mobile media devices instead.

Learn how to establish a safe listening level and review other important safety guidelines from the Consumer Electronics Association at www.ce.org and the Deafness Research Foundation at www.drff.org.

Using the Remote Mic

Beats Mixr™ headphone comes equipped with a remote mic cable which gives you more freedom to control your phone or music player.

Functions include:

- Play ▶
- Pause ||
- Skip Forward/
Backward ▶▶ ◀◀
- Scan Forward/
Backward ▶▶◀◀
- Answer 📞
- End Call 📞
- Voice Command 🗣️
- Volume Control + -

iPod®, iPhone® & iPad®



HTC, Blackberry & Android



Note: Functionality varies by device.

Play or pause a song or video: Press and release the centre button. Repeat to resume.

Skip track forward or backward to next song or video: Press and release the centre button twice quickly to skip forward. Press and release three times quickly to skip back.

Scan forward or backward through a song or video: In quick motion, press the centre button twice, hold on the second press to scan forward. Release when you want to stop scanning. To scan back, press the centre button three times, holding on the third press.

Answer or end a call: Press and release the centre button once to answer. Repeat to end the call.

Decline an incoming call: Press and hold the centre button for two seconds, then release. There will be two beeps when you let go to indicate successful operation.

Voice Command: Press and hold the centre button until voice activation starts up. Functionality will vary by device.

Control volume: Press the top button to increase volume. Press the bottom button to decrease volume. Functionality will vary by device.

UK English

Connect, Listen, Enjoy

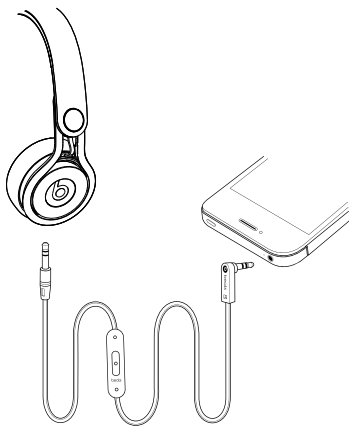

Register Your Beats® Today

www.beatsbydre.com/register



Informations de sécurité importantes

Écoutez en toute sécurité

Pour éviter des dommages auditifs, assurez-vous de baisser le volume du lecteur de musique avant de connecter vos écouteurs. Après avoir placé vos écouteurs dans/sur les oreilles, augmentez le volume graduellement jusqu'à ce que vous atteigniez un niveau d'écoute confortable. Les niveaux sonores sont mesurés en décibels (dB) ; l'exposition à des sons de 85 dB ou plus peut conduire à une perte auditive graduelle. Surveillez votre utilisation ; la perte auditive est liée au niveau sonore et à la durée d'écoute. Plus le niveau sonore est élevé, moins l'exposition doit être longue. Moins le volume est fort, plus l'écoute peut être longue.

Physiologie de l'oreille

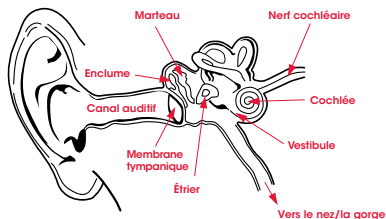

Français

Ce tableau des décibels (dB) compare des sons courants avec leurs risques potentiels de dommage auditif.

SON	NIVEAU SONORE (dB)	EFFET
Murmure	30	Très silencieux
Bureau calme	50-60	Les niveaux sonores confortables sont inférieurs à 60 dB
Aspirateur, sèche-cheveux	70	Intrusif ; interfère avec les conversations téléphoniques
Mixeur de cuisine	85-90	85 dB est le niveau auquel les dommages auditifs (8 heures) commencent
Camion de ramassage des ordures ménagères, bétonnière	100	Il est recommandé de ne pas s'exposer plus de 15 minutes sans protection à des sons entre 90 et 100 dB
Tronçonneuse, perceuse/ marteau-perforateur	110	Une exposition régulière à des niveaux sonores supérieurs à 100 dB pendant plus d'1 minute risque d'entraîner une perte auditive permanente
Concert de rock (varie)	110-140	Le seuil de douleur commence autour de 125 dB

*Tableau provenant de http://www.nidcd.nih.gov/health/education/teachers/pages/common_sounds.aspx

« ... En général, une personne peut écouter un iPod® sans problème pendant 4,6 heures par jour à 70 % du volume. »

« ... il est extrêmement important de connaître les niveaux sonores et la durée d'écoute. »

D'après <http://www.cbc.ca/health/story/2006/10/19/music-earphones.html>

Profitez au maximum de votre appareil et profitez d'une écoute exceptionnelle à des niveaux sûrs. Nos écouteurs vous permettent d'entendre plus de détails à des niveaux sonores plus bas que jamais.

Utilisation en toute sécurité

N'utilisez pas vos écouteurs lorsque c'est dangereux, par exemple en conduisant, en traversant la rue, lorsque vous êtes occupé à autre chose ou dans un environnement où vous devez faire attention à ce qui se passe autour de vous.

Il est dangereux et même illégal, dans la plupart des cas, de conduire avec des écouteurs, car cela diminue votre capacité d'entendre les sons à l'extérieur du véhicule, comme le klaxon d'une voiture ou les sirènes des véhicules de secours. Évitez d'utiliser vos écouteurs lorsque vous conduisez. Utilisez plutôt un transmetteur FM pour écouter vos appareils mobiles.

Apprenez à ajuster un niveau d'écoute sûr et découvrez d'autres directives de sécurité importantes de la Consumer Electronics Association sur www.ce.org et de la Deafness Research Foundation sur www.drf.org.

Utilisation du microphone à distance

Les écouteurs Mixr™ Beats sont équipés d'un câble audio avec un microphone à distance pour vous offrir une plus grande liberté de contrôle de votre téléphone ou de votre lecteur de musique.

Les fonctions incluent :

- Lecture ▶

iPod®, iPhone® et iPad®

HTC, Blackberry et Android

- Pause ||

- Saut avant/
arrière ▶▶ ◀◀

- Balayage avant/
arrière ▶▶ ◀◀

- Répondre 📞

- Terminer un appel 📞

- Commande vocale 🗣️

- Contrôle du volume + -

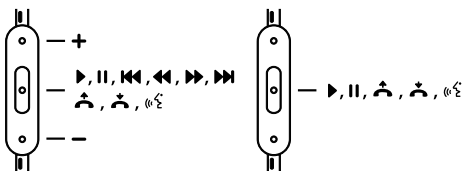

Remarque : Les fonctionnalités varient selon les appareils.

Lecture ou pause d'une chanson ou vidéo : Appuyez sur le bouton central et relâchez. Appuyez à nouveau pour reprendre.

Faites un saut avant ou arrière sur la prochaine chanson ou vidéo : Appuyez deux fois rapidement sur le bouton central pour faire un saut avant. Appuyez trois fois rapidement pour faire un saut arrière.

Faites un balayage avant ou arrière dans une chanson ou une vidéo : Appuyez deux fois rapidement sur le bouton central, puis maintenez la deuxième pression pour balayer avant. Relâchez quand vous voulez arrêter le balayage. Pour faire un balayage arrière, appuyez trois fois sur le bouton central en maintenant la troisième pression.

Répondre ou terminer un appel : Appuyez une fois sur le bouton central, puis relâchez pour répondre. Répétez pour terminer l'appel.

Refuser un appel entrant : Appuyez sur le bouton central et maintenez pendant deux secondes, puis relâchez. Deux bips sonores vous indiquent que l'opération a réussi.

Commande vocale : Appuyez sur le bouton central et maintenez appuyé jusqu'à ce que l'activation vocale démarre. Les fonctionnalités varient selon les appareils.

Contrôler le volume : Appuyez sur le bouton supérieur pour augmenter le volume. Appuyez sur le bouton inférieur pour réduire le volume. Les fonctionnalités varient selon les appareils.

Connecter, écouter, apprécier

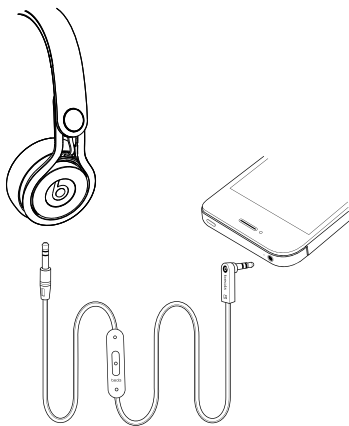

Enregistrez votre Beats® aujourd'hui

www.beatsbydre.com/register



Información de seguridad importante

Utilice los dispositivos de audio de manera responsable.

Para evitar daños auditivos, compruebe que el volumen del reproductor de música está bajo antes de conectar los auriculares. Después de colocarse los auriculares, suba gradualmente el volumen hasta llegar a un nivel de escucha adecuado. Los niveles de ruido se miden en decibelios (dB). La exposición a un nivel de ruido igual o superior a 85 dB puede causar una pérdida gradual de la audición. Controle el volumen de escucha: la pérdida de audición es una función del volumen y el tiempo. Cuanto más alto sea el volumen, menos tiempo se puede estar expuesto al mismo. Cuanto más bajo sea, mayor será el tiempo de exposición segura.

Fisiología del oído

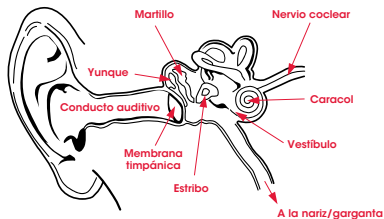

Español

Esta tabla de decibelios (dB) compara algunos sonidos comunes y los clasifica en función de su potencial para causar daños auditivos.

SONIDO	NIVEL DE RUIDO (dB)	EFECTO
Susurro	30	Muy silencioso
Oficina silenciosa	50-60	Los niveles adecuados de audición están por debajo de 60 dB
Aspiradora, secador de pelo	70	Molesto, dificulta las conversaciones telefónicas
Licuada	85-90	85 dB es el nivel al que comienzan los daños auditivos (8 horas)
Camión de basura, hormigonera	100	Se recomienda no exponerse más de 15 minutos sin protección a sonidos entre 90 y 100 dB
Motosierra, taladro o martillo neumático	110	La exposición habitual a sonidos de más de 100 dB durante más de 1 minuto puede producir una pérdida de audición permanente
Concierto de rock (varía)	110-140	El umbral del dolor se encuentra alrededor de los 125 dB

*Información tomada de http://www.nidcd.nih.gov/health/education/teachers/pages/common_sounds.aspx

"... una persona normal puede escuchar de forma segura un iPod® durante 4,6 horas al día, al 70% de volumen."

"... es extremadamente importante conocer los niveles de volumen y el tiempo de escucha."

De <http://www.cbc.ca/health/story/2006/10/19/music-earphones.html>

Puede sacar el máximo partido de su equipo y disfrutar de una extraordinaria calidad de sonido manteniendo niveles de volumen seguros. Nuestros auriculares le permitirán apreciar más detalles con menores niveles de volumen.

Uso responsable

No utilice los auriculares cuando no resulte seguro hacerlo: al conducir un vehículo, cruzando la calle o durante cualquier actividad o en un entorno en el que deba poner toda su atención a lo que le rodea.

Es peligroso conducir con auriculares (y en muchos lugares es ilegal) ya que disminuye las posibilidades de oír sonidos importantes procedentes del exterior del vehículo, como el claxon de otro coche o las sirenas de los vehículos de emergencia. Evite el uso de los auriculares mientras conduce. Puede usar un transmisor de FM para escuchar sus dispositivos multimedia portátiles.

Puede aprender a establecer un nivel seguro de audición y revisar otras directrices de seguridad importantes en la página web de la Consumer Electronics Association (Asociación del sector de productos electrónicos de consumo, www.ce.org) y la Deafness Research Foundation (Fundación para la investigación de la sordera, www.drf.org).

Uso del micrófono con control remoto

Los auriculares Beats Mixr™ están equipados con un cable con micrófono y control remoto que le dará mayor libertad para controlar su teléfono o reproductor de música.

Entre sus funciones se incluyen:

- Reproducción ▶
- Pausa ||
- Salto hacia delante / hacia atrás ▶▶ ◀◀
- Avance / retroceso ▶▶ ◀◀
- Contestar 📞
- Terminar llamada 📞
- Orden de voz 🗣️
- Control de volumen + -

iPod®, iPhone® y iPad®

HTC, Blackberry y Android

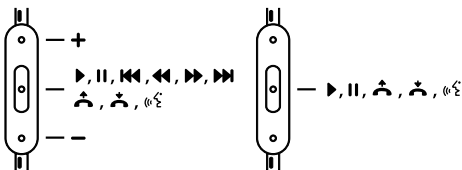

Nota: las funciones varían según el dispositivo.

Reproducir o poner en pausa una canción o vídeo: presione y suelte el botón central. Repita el procedimiento para reanudar la reproducción.

Saltar hacia delante o hacia atrás a la canción o vídeo siguiente o anterior: presione y suelte el botón central rápidamente dos veces para saltar hacia delante. Presione y suelte rápidamente tres veces para saltar hacia atrás.

Avanzar o retroceder en una canción o vídeo: en un movimiento rápido, presione el botón central dos veces, manteniendo el botón presionado la segunda vez para avanzar. Suelte el botón para detener el avance. Para retroceder, presione el botón central tres veces, manteniendo el botón presionado la tercera vez.

Contestar o terminar una llamada: presione y suelte el botón central para contestar. Repita el procedimiento para terminar la llamada.

Rechazar una llamada entrante: mantenga presionado el botón central durante dos segundos, y luego suéltelo. Cuando lo suelte, dos pitidos indicarán que se ha rechazado correctamente la llamada.

Orden de voz: mantenga presionado el botón central hasta que se inicie la activación por voz. El funcionamiento varía según el dispositivo.

Control del volumen: para aumentar el volumen, presione el botón superior. Para disminuir el volumen, presione el botón inferior. El funcionamiento varía según el dispositivo.

Conectar, escuchar, disfrutar

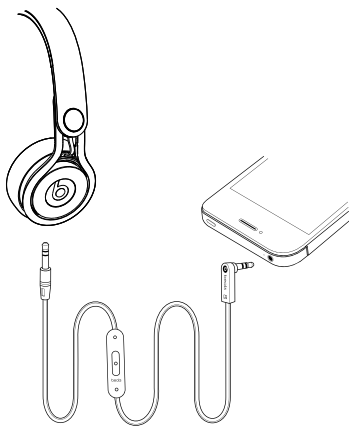

Registre su producto Beats® hoy

www.beatsbydre.com/register



Importanti informazioni per la sicurezza

Ascolto responsabile

Per evitare danni all'udito, assicurarsi che il volume del proprio lettore musicale sia al minimo prima di collegare le cuffie. Dopo aver sistemato le cuffie sulle orecchie, alzare gradualmente il volume fino a raggiungere un livello di ascolto gradevole. I livelli di rumore vengono misurati in decibel (dB); l'esposizione a qualsiasi tipo di rumore di valore pari o superiore a 85 dB può causare la graduale perdita dell'udito. Prestare attenzione durante l'utilizzo; la perdita dell'udito è espressa da una funzione che mette in relazione il rumore ed un intervallo di tempo. Più alto è il volume, meno tempo ci si può esporre. Più basso è il volume, più tempo si può rimanere in ascolto.

Fisiologia dell'orecchio

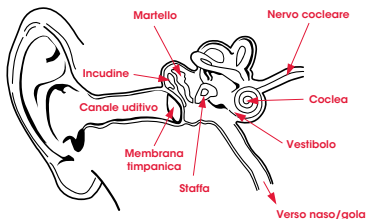

Questa tabella dei decibel (dB) confronta alcuni rumori comuni e visualizza in che ordine si rivelano dei potenziali danni per l'udito.

SUONO	LIVELLO DI RUMORE (dB)	EFFETTO
Sussurro	30	Molto tranquillo
Ufficio tranquillo	50-60	Sotto i 60 dB i livelli acustici sono perfettamente sopportabili
Aspirapolvere, asciugacapelli	70	Intrusivo; interferisce con le conversazioni telefoniche
Frullatore	85-90	85 dB è il livello al quale iniziano i danni all'udito (8 ore)
Camion dell'immondizia, betoniera	100	Per i suoni che si collocano fra i 90 e i 100 dB non si consiglia un'esposizione di durata superiore ai 15 minuti
Sega circolare, trapano/martello pneumatico	110	Un'esposizione regolare a suoni superiori ai 100 dB per più di 1 minuto rischia di provocare danni permanenti all'udito
Concerto rock (può variare)	110-140	La soglia del dolore inizia intorno ai 125 dB

*Informazioni della tabella ottenute dal sito http://www.nidcd.nih.gov/health/education/teachers/pages/common_sounds.aspx

"... in media una persona può ascoltare in sicurezza un iPod® per 4,6 ore al giorno al 70% del volume."

"... è molto importante conoscere il livello del volume a cui si ascolta la musica e per quanto tempo si rimane in ascolto."

Informazioni tratte dal sito

<http://www.cbc.ca/health/story/2006/10/19/music-earphones.html>

Traete il massimo vantaggio dal vostro supporto audio e godetevi straordinarie performance anche a livelli di volume sicuri. Le nostre cuffie vi consentiranno di sentire più dettagli a volumi inferiori rispetto a prima.

Uso responsabile

Non utilizzare le cuffie quando non lo si può fare in assoluta sicurezza – mentre si guida un veicolo, mentre si attraversa la strada o durante qualsiasi attività o in qualsiasi situazione in cui è necessaria la totale consapevolezza dell'ambiente circostante.

È pericoloso guidare mentre si indossano le cuffie e in molti posti è illegale, poiché esse riducono la capacità di udire suoni provenienti dall'esterno del veicolo che potrebbero salvare vite umane, come ad esempio il clacson di un'altra auto o le sirene dei veicoli d'emergenza. Evitate di indossare le cuffie mentre siete alla guida. In alternativa, utilizzate uno dei trasmettitori FM per ascoltare la musica dai vostri dispositivi mobili.

Imparate come stabilire un livello sicuro di ascolto e scaricate altre importanti indicazioni riguardanti la sicurezza dalla Consumer Electronics Association sul sito www.ce.org e dalla Deafness Research Foundation sul sito www.drf.org.

Uso del microfono con telecomando

Le cuffie Beats Mixr™ sono dotate di un microfono con telecomando che vi offre maggiore libertà di controllo di telefono o lettore musicale.

Le funzioni comprendono:

- Riproduci ▶
- Pausa II
- Salta in avanti/
indietro ►► ◀◀
- Scansione in avanti/
indietro ►►◀◀
- Rispondi 📞
- Termina chiamata 📞
- Comando vocale 🗣️
- Regolazione volume + -

iPod®, iPhone® e iPad®

HTC, Blackberry e Android

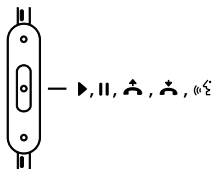
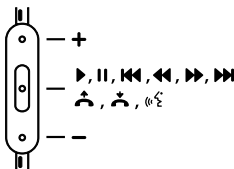

Nota: la funzionalità varia a seconda del dispositivo.

Riproduci o metti in pausa una canzone o un video: Premere e rilasciare il pulsante centrale. Ripetere la procedura per riprendere la riproduzione.

Salta avanti o indietro alla canzone o al video successivo o precedente: Premere e rilasciare il pulsante centrale due volte in modo rapido per saltare avanti. Premere e rilasciare tre volte rapidamente per saltare indietro.

Scansione in avanti o indietro all'interno di una canzone o di un video: In rapida successione, premere il pulsante centrale due volte e trattenere più a lungo la seconda pressione per eseguire la scansione in avanti. Rilasciare quando si desidera arrestare la scansione. Per eseguire la scansione indietro, premere il pulsante centrale tre volte, trattenendo più a lungo la terza pressione.

Rispondi o termina una chiamata: Premere e rilasciare il pulsante centrale una volta per rispondere. Ripetere la procedura per terminare la chiamata.

Rifiuta una chiamata in arrivo: Premere e tenere premuto il pulsante centrale per due secondi, quindi rilasciare. Al rilascio seguiranno due bip che indicano la buona riuscita dell'operazione.

Comando vocale: Premere e tenere premuto il pulsante centrale fino all'avviamento dell'attivazione vocale. La funzionalità varierà a seconda del dispositivo.

Regolazione del volume: Premere il pulsante superiore per alzare il volume. Premere il pulsante inferiore per abbassare il volume. La funzionalità varierà a seconda del dispositivo.

Collegare, ascoltare, divertirsi

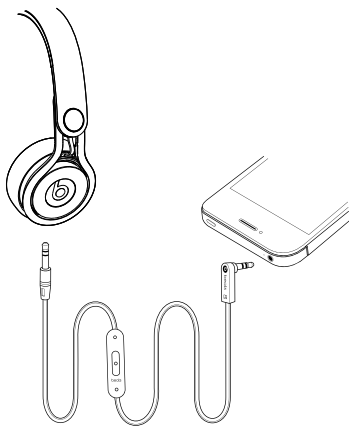

Registrate i vostri prodotti Beats® oggi stesso

www.beatsbydre.com/register



Wichtige Sicherheitsinformationen

Vernünftig hören

Um Gehörschäden zu vermeiden, achten Sie darauf, dass die Lautstärke Ihres Musik-Players leise gestellt ist, bevor Sie Ihre Kopfhörer anschließen. Nachdem Sie die Kopfhörer aufgesetzt haben, drehen Sie die Lautstärke langsam höher, bis ein angenehmer Pegel erreicht ist. Schallpegel werden in Dezibel (dB) gemessen. Schallpegel ab 85 dB können zu schrittweisem Hörverlust führen. Achten Sie darauf: Entscheidend für Hörverlust ist die Kombination von Lautstärke und Dauer. Je größer die Lautstärke, desto kürzer die Zeitspanne, während der man dieser ohne Schaden ausgesetzt sein kann. Je gedämpfter die Lautstärke, desto länger die Zeitspanne, während der man dieser ohne Schaden ausgesetzt sein kann.

Physiologie des Ohrs

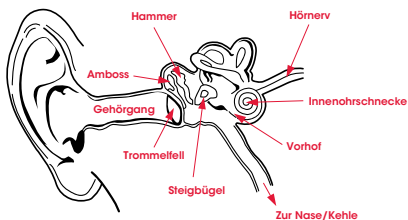

Deutsch

Die folgende Dezibel (dB)-Aufstellung stuft alltägliche Geräusche entsprechend den durch sie verursachten potenziellen Hörschädigungen ein.

GERÄUSCH	SCHALLPEGEL (dB)	WIRKUNG
Flüstern	30	Sehr ruhig
Ruhiges Büro	50-60	Angenehme Hörpegel liegen unter 60 dB
Staubsauger, Haartrockner	70	Aufdringlich; stört Telefongespräche
Mixer	85-90	85 dB ist der Pegel, ab dem es zu Gehörschädigungen (8 Std.) kommt
Müllwagen, Betonmischmaschine	100	Es wird empfohlen, sich nicht länger als 15 Minuten lang ungeschützt Geräuschen mit 90-100 dB auszusetzen
Motorsäge, Pressluftbohrer/-hammer	110	Bei Personen, die regelmäßig über 1 Minute lang Geräuschen von über 100 dB ausgesetzt sind, können irreversible Hörschäden auftreten
Rockkonzert (unterschiedlich)	110-140	Schmerzschwelle ab etwa 125 dB

*Quelle: http://www.nidcd.nih.gov/health/education/teachers/pages/common_sounds.aspx

„... im Allgemeinen kann ein Mensch bei einer Lautstärke von 70 % 4,6 Stunden pro Tag gefahrlos iPod® hören.“

„... es ist sehr wichtig, dass man weiß, bei welchem Pegel und wie lang man Musik hört.“

Quelle: <http://www.cbc.ca/health/story/2006/10/19/music-earphones.html>

Nutzen Sie Ihr Gerät optimal und genießen Sie gefahrlos hervorragende Audio-Leistung. Mit unseren Kopfhörern hören Sie schon bei geringeren Lautstärken mehr Feinheiten als je zuvor.

Vernünftig verwenden

Verwenden Sie die Kopfhörer nicht, wenn das zu Gefährdungen führt – wenn Sie ein Fahrzeug lenken, eine Straße überqueren oder eine Tätigkeit ausüben bzw. in einer Umgebung tätig sind, die Ihre ganze Aufmerksamkeit erfordert.

Es ist gefährlich und auch vielerorts gesetzwidrig, mit Kopfhörern Auto zu fahren, da das die Fähigkeit senkt, lebenswichtige Geräusche außerhalb des Autos wahrzunehmen, etwa das Hupen eines anderen Verkehrsteilnehmers oder die Sirenen von Einsatzfahrzeugen. Tragen Sie Ihre Kopfhörer nicht, wenn Sie ein Auto lenken! Wenn Sie Ihre mobilen Media-Geräte nutzen möchten, verwenden Sie stattdessen einen FM-Transmitter.

Informationen zur Bestimmung eines sicheren Pegels und andere wichtige Sicherheitsrichtlinien finden Sie auf den Websites der Consumer Electronics Association (www.ce.org) und der Deafness Research Foundation (www.drf.org).

Verwendung des Remote-Mikrofons

Der Beats Mixr™-Kopfhörer wird mit einem Kabel mit Remote-Mikrofon geliefert, mit dem Sie größere Freiheit bei der Bedienung Ihres Handys oder Musik-Players genießen.

Folgende Funktionen stehen zur Verfügung:

- Wiedergabe ▶
- Pause II
- Nächster / Vorhergehender Titel ▶◀
- Vorlauf / Rücklauf ▶▶ ◀◀
- Gespräch annehmen 📞
- Gespräch beenden 📞
- Stimmbefehl 🗣️
- Lautstärkenregelung + -

iPad®, iPhone® & iPad®

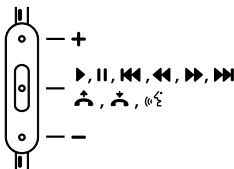

HTC, Blackberry & Android

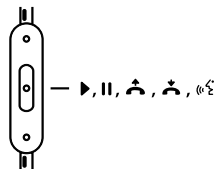

Hinweis: Die Funktionen hängen vom jeweils verwendeten Gerät ab.

Musik-/Video-Wiedergabe oder Pause: Drücken Sie die mittlere Taste und lassen Sie sie los. Drücken Sie die Taste nochmals, um fortzusetzen.

Einen Titel vorwärts oder rückwärts springen: Drücken Sie die mittlere Taste zweimal rasch hintereinander, um zum nächsten Titel zu springen. Drücken Sie sie dreimal rasch hintereinander, um zum vorhergehenden Titel zu springen.

In einem Song oder Video vorwärts oder rückwärts suchen: Drücken Sie die mittlere Taste zweimal und halten Sie sie beim zweiten Mal gedrückt, um im Schnelllauf vorwärts zu suchen. Um die Suche zu beenden, lassen Sie die Taste los. Um rückwärts zu suchen, drücken Sie die mittlere Taste dreimal und halten Sie sie beim dritten Mal gedrückt.

Gespräch annehmen oder beenden: Drücken Sie die mittlere Taste und lassen Sie sie los, um ein Gespräch entgegenzunehmen. Drücken Sie nochmals, um das Gespräch zu beenden.

Eingehendes Gespräch ablehnen: Drücken Sie die mittlere Taste, halten Sie sie zwei Sekunden lang gedrückt und lassen Sie sie dann los. Wenn Sie loslassen, ertönt ein zweifacher Piepton, um anzuzeigen, dass das Gespräch erfolgreich abgelehnt wurde.

Stimmbefehl: Drücken und halten Sie die mittlere Taste, bis die Stimmaktivierung erfolgt. Die Funktionen hängen vom jeweils verwendeten Gerät ab.

Lautstärkenregelung: Drücken Sie die obere Taste, um die Lautstärke zu erhöhen. Drücken Sie die untere Taste, um die Lautstärke zu senken. Die Funktionen hängen vom jeweils verwendeten Gerät ab.

Verbinden, Hören, Genießen

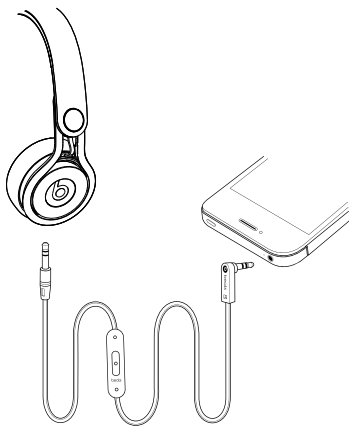

Melden Sie Ihre Beats® noch heute an!

www.beatsbydre.com/register



Belangrijke veiligheidsinformatie

Luister verantwoord

Zorg ervoor dat het volume op uw muzikspeler omlaag is gedraaid voordat u uw hoofdtelefoon aansluit, om gehoorschade te voorkomen. Nadat u de hoofdtelefoon in/op uw oren hebt geplaatst, draait u het volume geleidelijk omhoog totdat u een comfortabel luisterniveau bereikt. Geluidsniveaus worden gemeten in decibel (dB). Blootstelling aan geluiden op of boven 85 dB kan geleidelijk gehoorverlies veroorzaken. Bewaak uw gebruik; gehoorverlies is een functie van luidheid versus tijd. Hoe luider het geluid is, hoe minder lang u eraan blootgesteld kunt zijn. Hoe zachter het geluid is, hoe langer u ernaar kunt luisteren.

Fysiologie van het oor

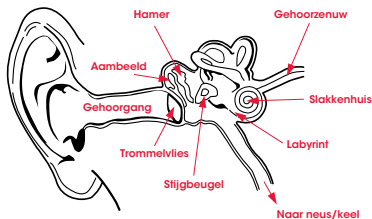

Nederlands

Deze decibel (dB)-tabel vergelijkt een aantal veelvoorkomende geluiden en laat zien hoe deze zich verhouden tot potentiële schade aan het gehoor.

GELUID	GELUIDS-NIVEAU (dB)	EFFECT
Fluisteren	30	Zeer stil
Stil kantoor	50-60	Comfortabele luisterniveaus zijn lager dan 60 dB
Stofzuiger, haardroger	70	Indringend; hindert telefoongesprekken
Keukenmachine	85-90	85 dB is het niveau waarop gehoorschade (8 uur) begint
Vuilniswagen, cementmolen	100	Niet meer dan 15 minuten onbeschermd blootstelling aan geluid tussen 90 - 100 dB
Cirkelzaag, drillboor/ pneumatische boor	110	Regelmatige blootstelling aan geluid boven 100 dB langer dan 1 minuut geeft risico op permanent gehoorverlies
Rockconcert (wisselend)	110-140	De pijngrens begint rond 125 dB

**Grafiek informatie van http://www.nidcd.nih.gov/health/education/teachers/pages/common_sounds.aspx

Nederlands

"... een gemiddeld persoon kan veilig 4,6 uur per dag op een volume van 70% naar een iPod® luisteren."

"... weten hoe hoog de niveaus zijn van de muziek waarnaar u luistert en hoe lang u dat doet, is uitzonderlijk belangrijk."

Van <http://www.cbc.ca/health/story/2006/10/19/music-earphones.html>

Haal het meeste uit uw apparatuur en geniet van geweldige audioprestaties, zelfs op een veilig niveau. Dankzij onze hoofdtelefoons kunt u meer details horen bij een lagere geluidssterkte dan ooit tevoren.

Gebruik verantwoord

Gebruik geen hoofdtelefoon wanneer dit niet veilig is, terwijl u een voertuig bestuurt, de straat oversteekt of tijdens een activiteit of in een omgeving waar u uw aandacht volledig bij uw omgeving moet houden.

Het is gevaarlijk, en op veel plekken illegaal, om te rijden terwijl u een hoofdtelefoon draagt, omdat het uw kansen om levensreddende geluiden buiten uw voertuig te horen, zoals de claxon van een andere auto of sirenes van noodhulpvoertuigen, verlaagt. Zorg dat u uw hoofdtelefoon niet draagt terwijl u rijdt. Gebruik in plaats daarvan een FM-zender om naar uw mobiele media-apparatuur te luisteren.

Leer hoe u een veilig luisterniveau kunt vaststellen en bekijk andere belangrijke veiligheidsrichtlijnen van de Consumer Electronics Association (Amerikaanse associatie voor consumentenelektronica) op www.ce.org en de Deafness Research Foundation (Amerikaanse organisatie voor doofheidsonderzoek) op www.drf.org.

De externe microfoon gebruiken

De Beats Mixr™-hoofdtelefoon is uitgerust met een externe microfoon, zodat u meer vrijheid heeft om uw telefoon of muziekspeler te bedienen.

De functies zijn:

- Afspelen ▶

iPod®, iPhone® & iPad®

HTC, Blackberry & Android

- Pauze ||

- Voorwaarts/achterwaarts overslaan ▶▶ ◀◀

- Voorwaarts/achterwaarts scannen ▶▶ ◀◀

- Beantwoorden 📞

- Telefoongesprek beëindigen 📞

- Spraakopdracht 🗣️

- Volumeregeling + -

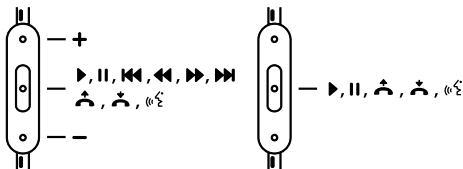

Opmerking: De functionaliteit kan per apparaat verschillen.

Een song of video afspelen of pauzeren: druk op de middelste knop en laat los. Herhaal dit om verder te gaan.

Nummer voorwaarts of achterwaarts overslaan naar volgende song of video: druk snel twee keer op de middelste toets en laat deze los om naar het volgende nummer te gaan. Druk snel drie keer op de middelste toets en laat deze los om naar het vorige nummer te gaan

Voor- of achterwaarts door een song of video scannen: druk in een snelle beweging twee keer op de middelste knop, houd de tweede keer ingedrukt om voorwaarts te scannen. Loslaten wanneer u wilt stoppen met scannen. Druk in een snelle beweging drie keer op de middelste knop, houd de derde keer ingedrukt om achterwaarts te scannen.

Een telefoongesprek beantwoorden of beëindigen: druk op de middelste knop en laat los om te beantwoorden. Herhaal dit om het telefoongesprek te beëindigen.

Een inkomend telefoongesprek weigeren: houd de middelste knop gedurende twee seconden ingedrukt en laat vervolgens los. Er weerklinken twee piepen wanneer u loslaat, om aan te geven dat de bediening is gelukt.

Spraakopdracht: houd de middelste knop ingedrukt totdat de spraakactivering wordt gestart. De functionaliteit verschilt per apparaat.

Geluidssterkte regelen: druk op de bovenste knop om de geluidssterkte te verhogen. Druk op de onderste knop om de geluidssterkte te verlagen. De functionaliteit verschilt per apparaat.

Aansluiten, luisteren en genieten

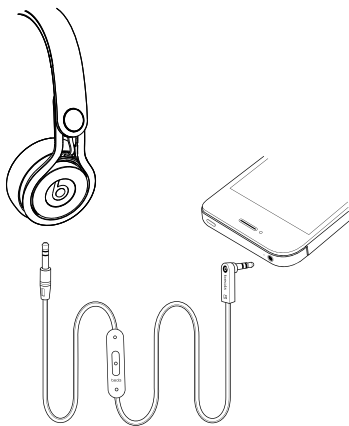

Registreer vandaag nog uw Beats®

www.beatsbydre.com/register

www.beatsbydre.com

 facebook.com/beatsbydre

 twitter: @beatsbydre

Beats Electronics, LLC

1601 Cloverfield Blvd

Suite 5000N

Santa Monica

CA 90404

beats by dr. dre.